

# BOMANN®

Instrukcja obsługi Kuchenki mikrofalowej do zabudowy MWG 2211 EB



## **Instrukcja obsługi**

Dziękujemy za wybranie naszego produktu. Mamy nadzieję, że korzystanie z urządzenia przyniesie Ci satysfakcję.

### **Symbole w tej instrukcji obsługi**

Ważne informacje dla Twojego bezpieczeństwa są specjalnie oznaczone. Niezbędne jest przestrzeganie tych instrukcji, aby uniknąć wypadków i zapobiec uszkodzeniom urządzenia:

#### **OSTRZEŻENIE:**

Ostrzega Cię przed zagrożeniami dla zdrowia i wskazuje możliwe ryzyko odniesienia obrażeń.

#### **UWAGA:**

Odnosi się do możliwych zagrożeń dla urządzenia lub innych przedmiotów.

#### **NOTATKA:**

Podkreśla wskazówki i informacje.

### **Ogólne uwagi**

Przeczytaj uważnie instrukcję obsługi przed uruchomieniem urządzenia i zachowaj instrukcję wraz z gwarancją, paragonem oraz, jeśli to możliwe, opakowaniem wewnętrznym. Jeśli przekażesz to urządzenie innym osobom, przełącz im również instrukcję obsługi.

- Urządzenie zostało zaprojektowane wyłącznie do użytku prywatnego i do przewidzianego celu. Urządzenie nie nadaje się do użytku komercyjnego.
- Nie używaj go na zewnątrz. Trzymaj je z dala od źródeł ciepła, bezpośredniego światła słonecznego, wilgoci (nigdy nie zanurzaj w żadnym płynie) i ostrych krawędzi. Nie używaj urządzenia mokrymi rękami. Jeśli urządzenie jest wilgotne lub mokre, natychmiast odłącz je od prądu.
- Podczas czyszczenia lub odkładania urządzenia wyłącz je i zawsze wyciągnij wtyczkę z gniazdka (ciągnij za wtyczkę, nie za przewód), jeśli urządzenie nie jest używane, oraz usuń założone akcesoria.
- Nie obsługuj urządzenia bez nadzoru. Jeśli opuszczasz pomieszczenie, zawsze wyłącz urządzenie. Wyjmij wtyczkę z gniazdka.
- Urządzenie i przewód zasilający muszą być regularnie sprawdzane pod kątem uszkodzeń. W razie stwierdzenia uszkodzeń urządzenie nie może być użytkowane.
- Używaj wyłącznie oryginalnych części zamiennych.
- Aby zapewnić bezpieczeństwo dzieci, przechowuj wszystkie opakowania (worki foliowe, pudełka, styropian itp.) poza ich zasięgiem.

#### **OSTRZEŻENIE:**

Nie pozwalaj małym dzieciom bawić się folią plastikową. Grozi to uduszeniem!

### **Ważne informacje bezpieczeństwa!**

Proszę uważnie przeczytać i zachować instrukcję do późniejszego wykorzystania.

#### **OSTRZEŻENIE:**

- Kuchenka mikrofalowa służy do podgrzewania potraw i napojów. Suszenie żywności lub odzieży albo podgrzewanie elektrycznych podkładek, kapci, gąbek, mokrych ścierek do czyszczenia lub podobnych może spowodować obrażenia, zapłon lub pożar.

- Kuchenka mikrofalowa nie nadaje się do podgrzewania żywych zwierząt.
- Gdy drzwi lub uszczelki drzwi są uszkodzone, kuchenka mikrofalowa nie może być używana, dopóki nie zostanie naprawiona przez wykwalifikowanego specjalistę.
- Nie naprawiaj urządzenia samodzielnie – zleć naprawę autoryzowanemu serwisantowi. Prace konserwacyjne lub naprawy wymagające zdjęcia osłony chroniącej przed promieniowaniem mikrofalowym są niebezpieczne, jeśli wykonuje je osoba bez odpowiednich kwalifikacji.
- Jeśli przewód zasilający jest uszkodzony, musi zostać wymieniony przez producenta, jego serwis lub inną wykwalifikowaną osobę, aby uniknąć zagrożenia.
- Płynów ani innych produktów spożywczych **nie wolno podgrzewać w szczelnie zamkniętych pojemnikach**, ponieważ grozi to ich **eksplozją**.
- Urządzenie i jego dostępne części nagrzewają się podczas użytkowania. Należy unikać dotykania elementów grzejnych. Dzieci poniżej 8 lat powinny być trzymane z dala, chyba że są pod stałą opieką.
- Używaj wyłącznie odpowiednich naczyń takich jak: szkło, porcelana, ceramika, tworzywo odporne na ciepło lub specjalne naczynia do kuchenek mikrofalowych.

#### **OSTRZEŻENIE:**

- Metalowych pojemników nie wolno używać do podgrzewania potraw i napojów w kuchence mikrofalowej. Zobacz rozdział „Odpowiednia zastawa do mikrofalówek”.
- Jeśli potrawa jest podgrzewana lub gotowana w palnych materiałach, takich jak plastikowe lub papierowe pojemniki, często sprawdzaj urządzenie ze względu na ryzyko pożaru.
- Jeśli zauważysz dym, wyłącz lub odłącz urządzenie od prądu i trzymaj drzwi zamknięte, aby zdławić ogień.
- Zawartość butelek i słoiczków dla niemowląt należy mieszać lub wstrząsać i sprawdzać temperaturę przed podaniem, aby uniknąć poparzeń.
- Używaj rękawic kuchennych lub chwytaków do wyjmowania naczyń. Niebezpieczeństwo poparzenia!
- Jajek w skorupkach ani całych jajek ugotowanych na twardo **nie wolno podgrzewać w kuchenkach mikrofalowych**, ponieważ mogą one **ekspłodować**, nawet po zakończeniu podgrzewania mikrofalowego. Dotyczy to również żywności z naturalną skórką lub osłonką, takiej jak **kiełbasy, szczelnie zamknięte puszki**, itp.

#### **OSTRZEŻENIE: Opóźnione wrzenie!**

Podczas gotowania, szczególnie podgrzewania płynów (woda), może się zdarzyć, że temperatura wrzenia zostanie osiągnięta, ale charakterystyczne pęcherzyki jeszcze się nie pojawią. Płyn nie wrze równomiernie. Po wyjęciu naczynia to tzw. opóźnione wrzenie może spowodować nagłe powstanie pęcherzy przy poruszeniu naczynia, co grozi wykipieniem wrzątku. Przy obstudze naczynia zachowaj ostrożność. Grozi poważnymi poparzeniami!

Aby uzyskać równomierne wrzenie, umieść w naczyniu szklaną patyczek lub podobny przedmiot (ale nie metalowy).

- Uważaj, aby nie przesunąć talerza obrotowego podczas wyjmowania naczyń z urządzenia.
- Urządzenie może być używane przez dzieci od 8 roku życia i osoby o ograniczonych zdolnościach fizycznych, sensorycznych lub umysłowych albo niedoświadczone, jeśli są nadzorowane i poinstruowane o bezpiecznym użytkowaniu urządzenia oraz rozumieją związane z tym zagrożenia.

- Dzieciom nie wolno bawić się urządzeniem.
- Czyszczenie i prace konserwacyjne nie powinny być wykonywane przez dzieci bez nadzoru.
- Zabrudzenia na ramie drzwi / uszczelce drzwi i sąsiednich częściach należy starannie usuwać wilgotną ściereczką.
- Regularnie czyść kuchenkę mikrofalową i usuwaj resztki jedzenia z wnętrza.
- Jeśli urządzenie nie jest czyste, powierzchnia może się uszkodzić, co skraca jego żywotność i może prowadzić do niebezpiecznych sytuacji.
- Nie używaj agresywnych środków ściernych ani ostrych metalowych skrobaków do czyszczenia szyby drzwi. Możesz ją porysować lub zniszczyć szkło.
- Urządzenia nie wolno czyścić parownicą.
- Stosuj się także do instrukcji podanych w rozdziale „Czyszczenie”.
- Urządzenie przeznaczone jest do zabudowy w wysokiej szafce kuchennej. Nie wolno używać go w szafce wolnostojącej.
- Urządzenie służy do:
  - podgrzewania i gotowania stałych lub płynnych potraw;
  - piekania i grillowania stałych potraw.  
Jest przeznaczone do użytku w gospodarstwach domowych i podobnych zastosowaniach, takich jak:
  - zaplecza kuchenne personelu w sklepach, biurach i innych miejscach pracy;
  - w gospodarstwach rolnych;
  - przez gości w hotelach, motelach i obiektach mieszkalnych;
  - obiekty typu bed and breakfast.

### **Oznaczenia i symbole na urządzeniu**

Na górnej powierzchni kuchenki mikrofalowej znajduje się symbol ostrzegawczy:

#### **OSTRZEŻENIE: Gorąca powierzchnia! Ryzyko poparzenia!**

Temperatura dostępnych powierzchni może być bardzo wysoka podczas i po eksploatacji.

#### **Przeczytaj instrukcję!**

#### **OSTRZEŻENIE**

1: WEWNĄTRZ MIKROFALE I WYSOKIE NAPIĘCIE. UPEWNIJ SIĘ, ŻE NIE USUWASZ OBUDOWY.

2: TO URZĄDZENIE JEST WYPOSAŻONE WE WTYCZKĘ Z OCHRONNYM STYKIEM DLA TWOJEJ OCHRONY PRZED MOŻLIWYM ZAGROŻENIEM PORAŻENIEM I POWINNO BYĆ PODŁĄCZONE DO PRAWIDŁOWO UZIEMIONEGO GNIAZDKA.

3: URZĄDZENIE MOŻE BYĆ SERWISOWANE TYLKO PRZEZ WYKWALIFIKOWANY PERSONEL SERWISOWY.

4: PRZED PRZYSTĄPIENIEM DO SERWISOWANIA ODŁĄCZ WTYCZKĘ Z ZASILANIA. USUNIĘCIE OBUDOWY PRZY WŁĄCZONYM NAPIĘCIU MOŻE WYSTAWIĆ SERWISANTA NA ZAGROŻENIE WYSOKIM NAPIĘCIEM.

Energia mikrofalowa: nie usuwaj tej osłony!

Na bocznej stronie drzwi znajduje się **wytłoczony** następujący tekst:

ŚRODKI OSTROŻNOŚCI DOTYCZĄCE BEZPIECZNEGO UŻYTKOWANIA  
W CELU UNIKNIĘCIA MOŻLIWEJ EKSPOZYCJI NA  
NADMIERNĄ ENERGIĘ MIKROFALOWĄ

NIE PRÓBUJ URUCHAMIAĆ TEGO URZĄDZENIA, JEŚLI:

- (A) W DRZWIACH ZNAJDUJE SIĘ OBCE CIAŁO,
- (B) DRZWI NIE ZAMYKAJĄ SIĘ PRAWIDŁOWO,
- (C) DRZWI, ZAWIAS, ZATRZASK LUB POWIERZCHNIA USZCZELNIAJĄCA SĄ USZKODZONE.

**Przegląd elementów**

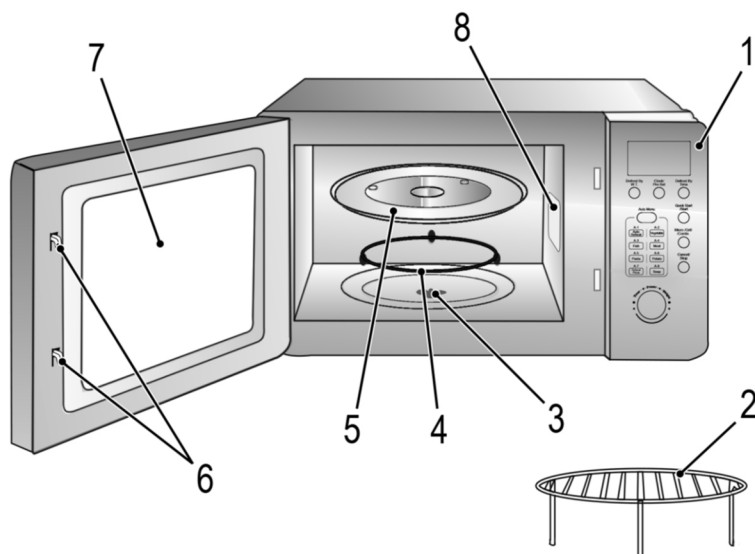

**OSTROŻNIE:**

- Nie usuwaj żadnych zamontowanych elementów z wnętrza kuchenki ani żadnych elementów znajdujących się po wewnętrznej stronie drzwi
- Folii znajdujących się po wewnętrznej stronie drzwi nie wolno usuwać
- Płytkę mikową (9) również stanowi część urządzenia i nie wolno jej usuwać. Chroni ona znajdujący się za nią element elektroniczny przed zabrudzeniem

1. Panel sterowania
2. Ruszt grilla
3. Oś napędowa
4. Pierścień prowadzący
5. Talerz obrotowy
6. Zatrzaski drzwi
7. Okienko obserwacyjne
8. Płytkę mikową

**Przyciski i elementy sterujące na panelu sterowania**

**Defrost By Weight**

Rozmrażanie według wagi.

**Clock / Pre-Set**

W połączeniu z pokrętkiem obrotowym do ustawiania zegara lub czasu rozpoczęcia pracy.

### Defrost By Time

Rozmrażanie według czasu.

### Quick Start / Start

Uruchamianie funkcji.

– Szybki start mikrofalówki (zawsze +60 sekund przy mocy 100%).

### Micro<sup>2</sup>/ Grill / Combi<sup>2</sup>

Mikrofała: wybór poziomu mocy mikrofała.

Grill: do grillowania i zapiekania.

Grill / Combi: grill i mikrofała pracują naprzemiennie.

### Cancel / Stop

Stop: naciśnij raz, aby zatrzymać gotowanie.

Kasowanie: naciśnij dwa razy, aby skasować funkcję.

Blokada: naciśnij i przytrzymaj przycisk CANCEL / STOP przez 3 sekundy, aby zablokować (blokada rodzicielska) lub odblokować panel sterowania.

### Auto Menu

Wybór programów automatycznych.

### Timer • Power • Weight

Pokrętko obrotowe do ustawiania czasu, czasu gotowania lub rozmrażania, poziomów mocy, trybów kombinowanych, programów automatycznych lub wagi.

Symbol	Znaczenie	Symbol	Znaczenie
	Mikrofała		Niska moc
	Rozmrażanie		Blokada rodzicielska aktywna
	Grill		Program automatyczny
	Mikrofała+Grill		Waga w gramach
	Wysoka moc		Start zaprogramowany

### Unikanie ryzyka pożaru podczas montażu jako urządzenie montowane podszafkowo

Jeżeli chcesz zamontować **kuchenkę mikrofalową** jako urządzenie montowane pod szafką lub półką, zapoznaj się z informacjami zawartymi w rozdziale „Instrukcje montażu urządzeń montowanych podszafkowo”.

- Nie usuwaj nóżek znajdujących się na spodzie urządzenia.

- Do montażu mikrofalówki pod szafką używaj **wyłącznie dołączonych elementów montażowych**.
- Podczas montażu zachowaj następujące minimalne odstępy pomiędzy bokami urządzenia a elementami mebli:
  - co najmniej **4 cm** po prawej stronie,
  - co najmniej **10 cm** od szczelin wentylacyjnych po lewej stronie.
- **Nie zakrywaj żadnych otworów!** W przeciwnym razie wentylacja urządzenia będzie niewystarczająca.
- Odstęp od tylnej ściany zapewniony jest za pomocą dystansu.
- Tylna ściana musi być **ognioodporna** (np. wyłożona płytkami).

### Instrukcje montażu

#### dla urządzeń montowanych podszafkowo

#### **OSTRZEŻENIE:**

**Uwaga!** Nie podłączaj urządzenia do zasilania sieciowego **przed zakończeniem montażu!**

- Usuń wszystkie przedmioty z szafki oraz delikatne elementy z sąsiednich szafek.
- Szafka przeznaczona do montażu musi spełniać następujące warunki:
  - grubość dna szafki: **od 16 mm do 19 mm**,
  - szerokość szafki: **co najmniej 500 mm**,
  - głębokość montażu (od dolnej krawędzi szafki do ściany): **co najmniej 320 mm**.

#### **WSKAZÓWKA:**

Jeżeli chcesz, aby front mikrofalówki licował się z przednią krawędzią drzwi szafki, wymagana jest głębokość montażu **350 mm**.

- Szafka nie może posiadać pęknięć, drzazg ani innych uszkodzeń. Wszystkie połączenia muszą być stabilne.
- Szafka musi być przystosowana do **minimalnego obciążenia 40 kg**.
- Mocowanie szafki do ściany musi być stabilne i trwale zakotwione **co najmniej dwoma śrubami**.



#### **UWAGA:**

Nie instaluj urządzenia **nad kuchenką!**

- Podczas montażu należy upewnić się, że **gniazdo zasilające znajduje się w zasięgu przewodu**.
- Gniazdo sieciowe musi być łatwo dostępne, aby w razie potrzeby możliwe było szybkie odłączenie wtyczki.

- Urządzenia **nie wolno montować pod szafkami wyposażonymi w listwę oświetleniową.**

#### Akcesoria montażowe

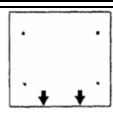
Pozycja		Oznaczenie	Ilość
1		Śruby	4
2		Podkładki	4
3		Szablon wiercenia	1

Instrukcje montażu znajdują się na **dołączonym szablonie wiercenia.**

#### **OSTRZEŻENIE:**

- Należy bezwzględnie przestrzegać wymiarów podanych w instrukcjach montażu.
- Do montażu należy używać **wyłącznie dołączonych akcesoriów montażowych.**
- Zbyt głębokie wkręcenie śrub (zbyt długie śruby) może spowodować **uszkodzenie urządzenia** lub stanowić **zagrożenie dla użytkownika lub osób trzecich.**

#### **Informacje o grillowaniu i pracy kombinowanej**

- Ponieważ podczas grillowania i pracy kombinowanej wykorzystywane jest promieniowanie ciepłe, używaj wyłącznie naczyń odpornych na ciepło. Pojemniki plastikowe nie nadają się do tego celu.
- Gdy jedzenie jest tylko grillowane, można użyć naczyń metalowych lub aluminiowych – jednak nie podczas pracy kombinowanej ani mikrofalowej (patrz rozdział „Odpowiednia zastawa do mikrofalówki”).
- Wyłącznie funkcja grilla nadaje się do pracy w trybie COMBI.
- Nie kładź żadnych przedmiotów na obudowie, ponieważ podczas pracy urządzenie nagrzewa się.
- Zawsze pozostaw szczeliny wentylacyjne odstępione.
- Użyj ruszta do grillowania, aby przybliżyć potrawę do elementu grzewczego.

#### **Odpowiednia zastawa do mikrofalówki**

- Idealnym materiałem do użycia w mikrofalówce jest materiał przezroczysty, który pozwala falam mikrofalowym równomiernie nagrzewać potrawę.

- Naczynia i talerze okrągłe/owalne są bardziej odpowiednie niż prostokątne, ponieważ żywność w rogach może się przypalić.

#### **UWAGA:**

Niebezpieczeństwo wybuchu w wyniku użycia szczelnie zamkniętych naczyń.

- Przed gotowaniem lub podgrzewaniem otwórz szczelnie zamknięte pojemniki.
- Nakłuj plastikowe folie ochronne kilka razy widelcem.

#### **UWAGA: Ryzyko iskrzenia i pożaru!**

- Mikrofale nie przenikają przez metal, dlatego nie wolno używać naczyń ani talerzy metalowych.
- Nie używaj papierowych naczyń z materiału z recyklingu – mogą zawierać drobne ilości metalu, co grozi iskrzeniem lub pożarem.

Poniższa tabela pomoże wybrać odpowiednią zastawę do mikrofalówki:

<b>Materiał</b>	<b>Mikrofale</b>	<b>Grill</b>	<b>Kombinacja*</b>
Szkoło odporne na ciepło	tak	tak	tak
Szkoło nieodporne na ciepło	nie	nie	nie
Ceramika / talerz odporny na ciepło	tak	tak	tak
Plastikowe pojemniki dedykowane do mikrofalówki	tak	nie	nie
Ręcznik papierowy	tak	nie	nie
Naczynia metalowe lub aluminiowe	nie	tak	nie
Ruszt grillowy	nie	tak	nie
Folia aluminiowa i pojemniki z folii aluminiowej	nie	tak	nie

\* Kombinacja mikrofal z grillem.

#### **Uwagi dotyczące funkcji i użytkowania urządzenia**

##### **Co warto wiedzieć o pracy mikrofal**

- Twoje urządzenie pracuje z wykorzystaniem promieniowania mikrofalowego, które w bardzo krótkim czasie podgrzewa cząstki wody w żywności. Nie występuje promieniowanie cieplne i dlatego prawie nie zachodzi przyrumienianie.
- Urządzenie służy wyłącznie do podgrzewania żywności.
- Urządzenie nie nadaje się do smażenia w głębokim tłuszczu.
- Jednocześnie należy podgrzewać tylko 1–2 porcje. W przeciwnym razie mikrofalówka będzie mniej wydajna.
- Naciśnij przycisk STOP/ANULUJ, aby przerwać gotowanie.
- Mikrofale dostarczają pełną moc natychmiast; nie jest potrzebne wstępne nagrzewanie.
- Nigdy nie używaj funkcji mikrofalowej, gdy komora jest pusta.
- Kuchenka mikrofalowa nie zastępuje tradycyjnej kuchenki; służy głównie do:

- rozmrażania głęboko zamrożonej żywności
- szybkiego podgrzewania potraw lub napojów
- gotowania potraw

### **Uwagi dotyczące obsługi urządzenia**

- Wybór dokonany za pomocą przycisków jest potwierdzany sygnałem dźwiękowym. Jeśli sygnał się nie pojawi, oznacza to, że przycisk nie został prawidłowo naciśnięty.
- Przy pierwszym obróceniu pokrętki obrotowej rozlega się sygnał akustyczny.
- Jeśli ustawisz program, ale nie naciśniesz przycisku **QUICK START / START** w ciągu **5 minut**, ustawienie zostanie anulowane. Na wyświetlaczu ponownie pojawi się aktualny czas.
- Po otwarciu drzwi oświetlenie wewnątrz kuchenki włącza się. Jeśli drzwi nie zostaną zamknięte w ciągu **10 minut**, oświetlenie wyłączy się automatycznie.
- Po uruchomieniu programu na wyświetlaczu pokazuje się **pozostały czas pracy** — rozpoczyna się odliczanie.
- **5 sygnałów dźwiękowych** informuje o zakończeniu programu. Wyjmij potrawę z urządzenia.

### **Pierwsze uruchomienie**

#### **Przygotowanie**

1. Po wyjęciu wszystkich akcesoriów z wnętrza kuchenki rozpakuj je i umieść pierścień prowadzący na środku.
2. Umieść talerz szklany na osi napędowej tak, aby zablokował się w wycięciach wałka napędowego i leżał płasko.
3. Sprawdź urządzenie pod kątem widocznych uszkodzeń, w szczególności w obszarze drzwi. W przypadku stwierdzenia jakichkolwiek uszkodzeń urządzenia nie wolno używać.
4. Aby uniknąć zakłóceń pracy innych urządzeń podczas użytkowania kuchenki mikrofalowej, nie ustawiaj jej w bezpośrednim sąsiedztwie innych urządzeń elektronicznych.
5. Usuń wszelkie folie ochronne, które mogą być przyklejone do obudowy.
6. Podłącz wtyczkę sieciową do prawidłowo zainstalowanego gniazda zasilającego.

#### **OSTROŻNIE:**

- Nie usuwaj żadnych zamontowanych elementów z wnętrza kuchenki ani z wewnętrznej strony drzwi.
- Płytką mikrową (8) stanowi część urządzenia i nie wolno jej usuwać. Chroni ona znajdujący się za nią element elektroniczny przed zabrudzeniem.

#### **WSKAZÓWKA:**

Jeśli na obudowie lub elemencie grzejnym znajdują się pozostałości oleju lub innych substancji z procesu produkcyjnego, początkowo może pojawić się dym lub zapach. Jest to zjawisko normalne i nie będzie występować po kilkukrotnym użyciu urządzenia.



Zalecana procedura:

- Ustaw urządzenie na funkcję grilla i uruchom je kilkakrotnie bez żywności (maks. 5 minut za każdym razem).
- Zapewnij odpowiednią wentylację pomieszczenia.

### Ustawianie zegara

#### WSKAZÓWKA:

Podczas pierwszego ustawiania rozlega się sygnał dźwiękowy, a na wyświetlaczu pojawia się symbol  symbol

1. Naciśnij przycisk **CLOCK / PRE-SET**. Na wyświetlaczu zapali się symbol , a cyfry godzin zaczną migać.
2. Za pomocą pokrętła obrotowego ustaw żądaną godzinę.
3. Naciśnij ponownie przycisk **CLOCK / PRE-SET**. Cyfry minut zaczną migać.
4. Za pomocą pokrętła obrotowego ustaw żądane minuty.
5. Naciśnij ponownie przycisk **CLOCK / PRE-SET**, aby zatwierdzić nową godzinę. Na wyświetlaczu zacznie migać separator czasu cyfrowego, a symbol  zgaśnie.

### Obsługa kuchenki mikrofalowej

1. Umieść potrawę do podgrzania w odpowiednim naczyniu.
2. Otwórz drzwi i ustaw naczynie na środku talerza szklanego. Następnie zamknij drzwi. (Ze względów bezpieczeństwa kuchenka pracuje tylko przy prawidłowo zamkniętych drzwiach).
3. Naciśnij przycisk **MICRO** / **GRILL** / **COMBI** jeden raz. Następnie za pomocą pokrętła obrotowego wybierz żądany poziom mocy (P10 do P100).

### Ustawienia mocy

Ustawienie mocy na wyświetlaczu w %	Moc w watach (ok.)	Zastosowanie
P100	800	Szybkie podgrzewanie
P 80	640	Gotowanie
P 50	400	Duszenie
P 30	240	Rozmrażanie mrozonek

Ustawienie mocy na wyświetlaczu w %	Moc w watach (ok)	Zastosowanie
P 10	80	Topienie sera itp.

- Naciśnij przycisk **MICRO**/ **GRILL** / **COMBI**, aby zatwierdzić ustawienia.
- Za pomocą pokrętła obrotowego ustaw żądany czas gotowania w zakresie od **5 sekund do 95 minut**.
- Naciśnij przycisk **QUICK START** / **START**, aby rozpocząć pracę.  
Czas gotowania zależy od ilości oraz struktury potrawy. Po kilku próbach szybko nauczysz się go prawidłowo oceniać.

#### WSKAZÓWKA:

- Przygotowywanie potraw w kuchence mikrofalowej jest znacznie szybsze niż w tradycyjnej kuchence. Jeśli nie masz pewności, ustaw krótki czas i w razie potrzeby kontynuuj podgrzewanie.
- Podczas pracy kuchenki mikrofalowej potrawy należy przykrywać.

#### Pauza lub zatrzymanie gotowania

- Aby wstrzymać gotowanie, naciśnij przycisk **CANCEL** / **STOP** jeden raz i otwórz drzwi.
- Aby kontynuować gotowanie, zamknij drzwi i naciśnij **QUICK START** / **START**.
- Aby całkowicie zatrzymać pracę, naciśnij przycisk **CANCEL** / **STOP** dwa razy.

#### Szybki start

Chcesz szybko podgrzać potrawy lub napoje przy najwyższym poziomie mocy?

- U uruchom kuchenkę mikrofalową natychmiast, naciskając przycisk **QUICK START** / **START**.
- Gotowanie rozpoczyna się od razu; każde kolejne naciśnięcie przycisku **wydłuża czas gotowania o 60 sekund**.  
Kuchenka mikrofalowa pracuje z **mocą 100%**.

#### Podgrzewanie

Podgrzewanie i ogrzewanie potraw to jedna z głównych zalet kuchenki mikrofalowej. Płynny oraz produkty spożywcze przechowywane w lodówce można łatwo doprowadzić do temperatury pokojowej lub odpowiedniej temperatury spożycia, bez konieczności używania wielu naczyń.

Czasy podgrzewania podane w poniższej tabeli są **jedynie orientacyjne**, ponieważ zależą w dużym stopniu od temperatury początkowej oraz składu potrawy. Zaleca się dlatego **regularne sprawdzanie**, czy potrawa jest już wystarczająco ciepła.

#### Tabela podgrzewania

##### Płyny

Potrawa / Danie	Ilość	Moc w %	Orientacyjny czas (min)	Przykrycie
Woda, 1 filiżanka	150 g	P 100	0,5 – 1	nie
Woda, 0,5 l	500 g	P 100	3,5 – 5	nie
Woda, 0,75 l	750 g	P 100	5 – 7	nie
Kawa, 1 filiżanka	150 g	P 100	0,5 – 1	Nie
Mleko, 1 filiżanka	150g	P 100	0,5 – 1	nie

*Uwaga: Wtóż do naczynia szklaną pałeczkę lub podobny przedmiot (nic metalowego), aby zapobiec opóźnionemu wrzeniu. Przed wypiciem dobrze wymieszaj.*

#### Dania na talerzu

Potrawa / Danie	Ilość	Moc w %	Orientacyjny czas (min)	Przykrycie
Kotlet, ziemniaki i warzywa	450 g	P 100	2,5 – 3,5	tak
Gulasz z makaronem	450 g	P 100	2 – 2,5	tak
Mięso, kluski i sos	450 g	P 100	2,5 – 3,5	tak

*Wskazówka: Przed podgrzewaniem lekko zwilżyć i od czasu do czasu wymieszać.*

#### Mięso

Potrawa / Danie	Ilość	Moc w %	Orientacyjny czas (min)	Przykrycie
Kotlet panierowany	200 g	P 100	1 – 2	nie
Klopsiki (4 szt.)	500 g	P 100	3 – 4	nie
Kawałek mięsa	250 g	P 100	2 – 3	nie

*Wskazówka: Posmaruj olejem, aby panierka lub skórka nie zmiękły.*

#### Drób

Potrawa / Danie	Ilość	Moc w %	Orientacyjny czas (min)	Przykrycie
Połówka kurczaka	450 g	P 100	3,5 – 5	nie

Potrawa / Danie	Ilość	Moc w %	Orientacyjny czas (min)	Przykrycie
Fricassee z kurczaka	400 g	P 100	3 – 4,5	tak

Wskazówka: Posmaruj olejem i od czasu do czasu wymieszaj.

#### Dodatki

Potrawa / Danie	Ilość	Moc w %	Orientacyjny czas (min)	Przykrycie
Makaron, ryż (1 porcja)	150 g	P 100	1 – 2	tak
Makaron, ryż (2 porcje)	300 g	P 100	2,5 – 3,5	tak
Ziemniaki	500 g	P 100	3 – 4	tak

Wskazówka: Przed podgrzewaniem lekko zwilżyć.

#### Zupy / Sosy

Potrawa / Danie	Ilość	Moc w %	Orientacyjny czas (min)	Przykrycie
Bulion, 1 talerz	250 g	P 100	1 – 1,5	tak
Zupa z dodatkami	250 g	P 100	1,5 – 2	tak
Sos	250 g	P 100	1 – 2	tak

#### Jedzenie dla niemowląt

Potrawa / Danie	Ilość	Moc w %	Orientacyjny czas (min)	Przykrycie
Mleko	100 ml	P 50	0,5 – 1,5	nie
Papka	200 g	P 50	1 – 1,5	nie

Wskazówka: Dobrze wstrząsnąć lub wymieszać. Sprawdź temperaturę!

#### Gotowanie

##### Praktyczne wskazówki

- Stosuj wytyczne z tabeli gotowania i przepisów. Jeśli nie masz jeszcze doświadczenia, obserwuj proces gotowania.
- Możesz otworzyć drzwi w dowolnym momencie – urządzenie wyłączy się automatycznie. Wznowi pracę po zamknięciu drzwi i ponownym naciśnięciu START.
- Schłodzone potrawy potrzebują więcej czasu niż te w temperaturze pokojowej.

- Im większe kawałki potrawy, tym dłuższy czas gotowania. Mięso pokrojone na duże kawałki wymaga dłuższego gotowania niż ta sama ilość pokrojona na paski. Zaleca się najpierw gotować większe porcje na maksymalnej mocy, a następnie dusić na średniej mocy dla równomiernego efektu.
- Niższe części potrawy gotują się szybciej niż wyższe – układaj jedzenie możliwie nisko. Cieńsze części (np. udka kurczaka, filety rybne) umieszczaj na środku lub nachodzące na siebie.
- Mniejsze ilości gotują się szybciej niż większe. Zasadniczo:
  - podwójna ilość = prawie podwójny czas
  - połowa ilości = połowa czasu
- Jeśli nie znasz dokładnego czasu, stosuj zasadę: około 1 minuta gotowania na każde 100 g potrawy.
- Wszystkie naczynia przykrywane na płycie kuchennej powinny być pokryte także w mikrofalówce.
- Pokrycie zapobiega wysychaniu potrawy. Jako przykrycie nadają się odwrócony talerz, papier do pieczenia lub foliowe naczynie do mikrofal.
- Potrawy, które powinny zyskać skorupkę, gotuj bez przykrycia.

## Tabela gotowania

### Warzywa

Potrawa	Ilość	Moc w %	Orientacyjny czas (min)	Przykrycie
Bakłażany	500 g	<i>P 80</i>	7 – 10	tak
Kalafior	500 g	<i>P 80</i>	13 – 15	tak
Brokuły	500 g	<i>P 80</i>	6 – 9	tak
Cykoria	500 g	<i>P 80</i>	6 – 7	tak
Groszek	500 g	<i>P 80</i>	6 – 7	tak
Fenkuł (koper włoski)	500 g	<i>P 80</i>	8 – 11	tak
Fasolka szparagowa	300 g	<i>P 80</i>	13 – 15	tak
Ziemniaki	500 g	<i>P 80</i>	9 – 12	tak
Kalarepa	500 g	<i>P 80</i>	8 – 10	tak
Por	500 g	<i>P 80</i>	7 – 9	tak
Kolba kukurydzy	250 g	<i>P 80</i>	7 – 9	tak

Potrawa	Ilość	Moc w %	Orientacyjny czas (min)	Przykrycie
Marchew	500 g	<i>P 80</i>	8 – 10	tak
Papryka	500 g	<i>P 80</i>	6 – 9	tak
Brukselka	300 g	<i>P 80</i>	7 – 10	tak
Szparagi	300 g	<i>P 80</i>	6 – 9	tak
Pomidory	500 g	<i>P 80</i>	6 – 7	tak
Cukinia	500 g	<i>P 80</i>	9 – 10	tak

**Wskazówka:** Pokrój warzywa na małe kawałki, gotuj z 2–3 łyżkami płynu, od czasu do czasu wymieszaj, kontynuuj 3–5 minut i dopraw tuż przed podaniem.

#### Owoce

Potrawa	Ilość	Moc w %	Orientacyjny czas (min)	Przykrycie
Duszone jabłka i gruszki	500 g	<i>P 80</i>	5 – 8	tak
Dżem śliwkowy	250 g	<i>P 80</i>	4 – 6	nie
Pieczone jabłka (4 szt.)	500 g	<i>P 80</i>	7 – 9	tak

**Wskazówka:** Dodaj 125 ml wody, skrop sokiem z cytryny, aby zachować kolor. Gotuj dodatkowe 3–5 minut.

#### Mięso\*

Potrawa	Ilość	Moc w %	Orientacyjny czas (min)	Przykrycie
Mięso w sosie	400 g	<i>P 80</i>	10 – 12	tak
Gulasz (duszone paski mięsa)	500 g	<i>P 80</i>	10 – 15	tak
Rolada wotowa	250 g	<i>P 80</i>	7 – 8	tak

**Wskazówka:** Od czasu do czasu wymieszaj, po zakończeniu odczekaj 3–5 minut.

## Drób\*

Potrawa	Ilość	Moc w %	Orientacyjny czas (min)	Przykrycie
Fricassee z kurczaka	250 g	<i>P 80</i>	6 – 7	tak
Zupa drobiowa	200 g	<i>P 80</i>	5 – 6	tak

**Wskazówka:** Od czasu do czasu wymieszaj, po zakończeniu odczekaj 3–5 minut

## Ryby

Potrawa	Ilość	Moc w %	Orientacyjny czas (min)	Przykrycie
Filet rybny	300 g	<i>P 80</i>	7 – 8	tak
Filet rybny	400 g	<i>P 80</i>	8 – 9	tak

**Wskazówka:** Obróć w połowie czasu, kontynuuj gotowanie przez 3–5 minut.

## Rozmrażanie i gotowanie warzyw

Potrawa	Ilość	Moc w %	Orientacyjny czas (min)	Przykrycie
Jabłko i czerwona kapusta	450 g	<i>P 80</i>	14 – 16	tak
Szpinak liściasty	300 g	<i>P 80</i>	11 – 13	tak
Kalafior	200 g	<i>P 80</i>	7 – 9	tak
Fasolka szparagowa	200 g	<i>P 80</i>	8 – 10	tak
Brokuły	300 g	<i>P 80</i>	8 – 9	tak
Groszek	300 g	<i>P 80</i>	7 – 8	tak
Kalarepa	300 g	<i>P 80</i>	13 – 15	tak
Por	200 g	<i>P 80</i>	10 – 11	tak
Kukurydza	200 g	<i>P 80</i>	4 – 6	tak
Marchew	200 g	<i>P 80</i>	5 – 6	tak
Brukselka	300 g	<i>P 80</i>	7 – 8	tak

Potrawa	Ilość	Moc w %	Orientacyjny czas (min)	Przykrycie
Szpinak	450 g	<b>P 80</b>	12 – 13	tak
Szpinak	600 g	<b>P 80</b>	15 – 17	tak

**Wskazówka:** Gotuj w 1–2 łyżkach płynu, od czasu do czasu mieszaj lub delikatnie dziel na części. Po zakończeniu odczekaj 2–3 minuty i dopraw tuż przed podaniem.

### Zupy / Gulasze\*

Potrawa	Ilość	Moc w %	Orientacyjny czas (min)	Przykrycie
Gulasz	500 g	<b>P 80</b>	13 – 15	tak
Zupa z dodatkami	300 g	<b>P 80</b>	7 – 8	tak
Kremowa zupa	500 g	<b>P 80</b>	13 – 15	tak

**Wskazówka:** Od czasu do czasu wymieszaj i po zakończeniu odczekaj 3–5 minut.

\*Dania gotowe.

### Grillowanie

Na dostarczonym szklanym talerzu umieść ruszt do grillowania. Używaj odpowiedniej zastawy odpornej na wysoką temperaturę lub bezpośrednio kładź potrawę na ruszt.

Nie jest konieczne wstępne rozgrzewanie rusztu – grill natychmiast generuje promieniowanie ciepłe.

### Postępowanie przy grillowaniu i zapiekaniu

1. Naciśnij przycisk **MICRO** / **GRILL** / **COMBI** jeden raz. Następnie za pomocą pokrętki obrotowego wybierz tryb ( ).
2. Naciśnij przycisk **MICRO** / **GRILL** / **COMBI** aby zatwierdzić ustawienia.
3. Za pomocą pokrętki obrotowego ustaw żądany czas obróbki w zakresie od **5 sekund do 95 minut**. Przykład:

Potrawa / Danie	Ilość	Orientacyjny czas (min)	Przykrycie
Tost zapiekany z serem	2–3 szt.	3–4	nie

4. Naciśnij przycisk **QUICK START** / **START**, aby rozpocząć pracę.

### WSKAZÓWKA:

Po upływie połowy ustawionego czasu rozlegnie się kilka sygnałów dźwiękowych, przypominających o konieczności odwrócenia grillowanej potrawy, np. mięsa lub kiełbasek. Jeśli drzwi pozostaną zamknięte, urządzenie wznowi pracę automatycznie po około **60**

sekundach.

Jeśli chcesz kontynuować pracę wcześniej, naciśnij przycisk **QUICK START / START**.

#### Tryb kombinowany: grill + mikrofałe

Podczas korzystania z tych ustawień **mikrofałe i grill pracują naprzemiennie** w czasie ustawionym, w następujących proporcjach:

Wskazanie na wyświetlaczu	Moc mikrofał	Moc grilla
0	0 %	100 %
[ - 1	55 %	45 %
[ - 2	36 %	64 %

1. Naciśnij przycisk **MICRO**/ **GRILL** / **COMBI** jeden raz. Następnie za pomocą pokrętki obrotowego wybierz żądany poziom mocy ( lub ).
2. Naciśnij przycisk **MICRO**/ **GRILL** / **COMBI** aby zatwierdzić ustawienia.
3. Za pomocą pokrętki obrotowego ustaw żądany czas obróbki w zakresie od **5 sekund do 95 minut**.
4. Naciśnij przycisk **QUICK START / START**, aby rozpocząć pracę.

#### Wskazówki dotyczące pracy w trybie kombinowanym

Podczas przygotowywania potraw z użyciem trybu **mikrofałe + grill** zwróć uwagę na następujące kwestie:

- W przypadku **dużych, grubych kawałków** (np. pieczeń wieprzowa) czas działania mikrofał jest odpowiednio **dłuższy** niż dla małych, płaskich potraw.
- Przy grillowaniu jest odwrotnie: **im bliżej grilla znajduje się potrawa, tym szybciej się rumieni**.
- Oznacza to, że podczas przygotowywania dużych kawałków mięsa w trybie kombinowanym **czas grillowania może być krótszy** niż w przypadku mniejszych porcji.
- Aby uzyskać **szybkie i równomierne zrumienienie**, używaj **ruszta grilla**.

**Wyjątek:** duże, grube potrawy grilluj bezpośrednio na **talerzu obrotowym**.

#### Funkcje automatyczne

Funkcje automatyczne umożliwiają **automatyczne przygotowanie określonych ilości potraw**.

Postępuj w następujący sposób:

1. Naciśnij przycisk **AUTO MENU** jeden raz. Następnie za pomocą pokrętki obrotowego wybierz żądany program automatyczny. Wybierz jedno z ustawień podanych w poniższej tabeli.

## Programy automatyczne

Kod	Program	waga w gramach	Ustawienia mocy
<i>A - 1</i>	Automatyczne podgrzewanie	200	Mikrofale 100%
		400	
		600	
<i>A - 2</i>	Warzywa	200	Mikrofale 100%
		300	
		400	
<i>A - 3</i>	Ryby	250	Mikrofale 80%
		350	
		450	
<i>A - 4</i>	Mięso	250	Mikrofale 100%
		350	
		450	
<i>A - 5</i>	Makaron	50 (dodatkowo 450 g wody)	Mikrofale 80%
		100 (dodatkowo 800 g wody)	
<i>A - 6</i>	Ziemniaki	200	Mikrofale 100%
		400	
		600	
<i>A - 7</i>	Podgrzewanie pizzy	200	Mikrofale 100%
		400	
<i>A - 8</i>	Zupa	200	Mikrofale 100%
		400	

2. Naciśnij przycisk **AUTO MENU**, aby zatwierdzić ustawienia.
3. Za pomocą pokrętki obrotowej ustaw żądaną wagę.
4. Naciśnij przycisk **QUICK START / START**, aby rozpocząć pracę.

## Rozmrażanie

Korzystając z ustawień rozmrażania, możesz **automatycznie rozmrażać żywność na dwa sposoby**: według **wagi** lub **czasu**.

### Rozmrażanie według wagi

1. Naciśnij przycisk **DEFROST BY WEIGHT** jeden raz. Na wyświetlaczu pojawi się odpowiedni symbol **"DEF I"**.
2. Za pomocą pokrętki obrotowej ustaw wagę w zakresie od **0,1 kg do 2,0 kg**.
3. Naciśnij przycisk **QUICK START / START**, aby rozpocząć pracę.

### WSKAZÓWKA:

Jeśli waga produktu jest **mniejsza niż 200 g**, umieść go **przy krawędzi**, a nie na środku talerza szklanego.

### Rozmrażanie według czasu

1. Naciśnij przycisk **DEFROST BY TIME** jeden raz. Na wyświetlaczu pojawi się odpowiedni symbol "DEFZ"
2. Za pomocą pokrętła obrotowego ustaw żądany czas w zakresie od **5 sekund do 95 minut**.
3. Naciśnij przycisk **QUICK START / START**, aby rozpocząć pracę.

### Gotowanie sekwencyjne (programowanie etapowe)

Możesz ustawić programy w taki sposób, aby **do 3 różnych funkcji** było wykonywanych **kolejno jedna po drugiej**.

Załóżmy, że wybierasz następujące programy:

- rozmrażanie
- gotowanie
- grillowanie

Postępuj w następujący sposób:

1. Wybierz pierwszą funkcję:  
Naciśnij przycisk **DEFROST BY WEIGHT** lub **DEFROST BY TIME**.
2. Za pomocą pokrętła obrotowego ustaw wagę lub żądany czas.
3. Wybierz drugą funkcję:  
Naciśnij przycisk **MICRO** / **GRILL** / **COMBI** jeden raz.  
Następnie za pomocą pokrętła obrotowego wybierz żądany poziom mocy (P 10 do P 100).
4. Naciśnij przycisk **MICRO** / **GRILL** / **COMBI** aby zatwierdzić ustawienia.
5. Za pomocą pokrętła obrotowego ustaw żądany czas gotowania w zakresie od **5 sekund do 95 minut**.
6. Wybierz trzecią funkcję:  
Naciśnij przycisk **MICRO** / **GRILL** / **COMBI** jeden raz.  
Następnie za pomocą pokrętła obrotowego wybierz tryb **(G)**.
7. Naciśnij przycisk **MICRO** / **GRILL** / **COMBI** aby zatwierdzić ustawienia.
8. Za pomocą pokrętła obrotowego ustaw żądany czas gotowania w zakresie od **5 sekund do 95 minut**.
9. Naciśnij przycisk **QUICK START / START**, aby rozpocząć pracę.

### WSKAZÓWKA:

- Zmiana programu jest sygnalizowana sygnałem dźwiękowym.
- Po upływie połowy czasu grillowania rozlegną się **dwa sygnały dźwiękowe**, przypominające o konieczności obrócenia potrawy.

Jeśli drzwi pozostaną zamknięte, urządzenie wznowi pracę automatycznie po około **60 sekundach**.

Jeśli chcesz kontynuować pracę wcześniej, naciśnij przycisk **QUICK START / START**.

### Funkcje specjalne

#### Auto Start (opóźniony start)

Możesz uruchomić wszystkie programy, a także ustawienia kombinowane, **z opóźnieniem czasowym**.

Maksymalny czas opóźnienia wynosi **23 godziny i 59 minut**.

#### WSKAZÓWKA:

Najpierw ustaw zegar! W przeciwnym razie nie będzie możliwe korzystanie z tej funkcji.

#### Przykład: automatyczne uruchomienie kuchenki mikrofalowej

1. Naciśnij przycisk **MICRO** / **GRILL** / **COMBI** jeden raz.
2. Następnie za pomocą pokrętki obrotowej wybierz żądany poziom mocy ( P 10 do P 100 ).
3. Naciśnij przycisk **MICRO** / **GRILL** / **COMBI** aby zatwierdzić ustawienia.
4. Za pomocą pokrętki obrotowej ustaw żądany czas gotowania w zakresie od **5 sekund do 95 minut**.
5. Naciśnij przycisk **CLOCK / PRE-SET**. Rozlegnie się sygnał dźwiękowy, a na wyświetlaczu pojawi się aktualny czas; cyfra godzin zacznie migać.
6. Za pomocą pokrętki obrotowej ustaw godzinę żądanego czasu startu.
7. Naciśnij przycisk **CLOCK / PRE-SET**. Rozlegnie się sygnał dźwiękowy, a cyfry minut zaczną migać.
8. Za pomocą pokrętki obrotowej ustaw minuty żądanego czasu startu.
9. Naciśnij przycisk **QUICK START / START**, aby zatwierdzić. Na wyświetlaczu zacznie migać odpowiedni symbol  .

#### Przykład:

Czas gotowania 7:30 minut przy mocy 80%, czas startu 14:20.

Krok	Przycisk / pokrętło	Wyświetlacz	
1	MICRO. / GRILL / COMBI.	P 100	wybór
2		P 80	ustawienie mocy
3	MICRO. / GRILL / COMBI.	P 80	zatwierdzenie

Krok	Przycisk / pokrętło	Wyświetlacz	
4		7:30	czas gotowania
5	CLOCK / PRE-SET	10:45	aktualny czas
6		14:45	ustawienie godziny
7	CLOCK / PRE-SET	14:45	
8		14:20	ustawienie minut
9	QUICK START / START	10:45	aktualny czas

#### WSKAZÓWKA:

- Podczas zaprogramowanego opóźnienia funkcje panelu sterowania są zablokowane (wyjątek: **CLOCK / PRE-SET** oraz **CANCEL / STOP**).
- Aby ponownie wyświetlić czas startu, naciśnij przycisk **CLOCK / PRE-SET**.
- Po osiągnięciu zaprogramowanego czasu kuchenka mikrofalowa rozpocznie pracę. Dwa sygnały dźwiękowe oznaczają start.

#### OSTRZEŻENIE: RYZYKO POŻARU!

- Zawsze nadzoruj urządzenie podczas pracy.
- Przy korzystaniu z funkcji opóźnionego startu ustaw czas w taki sposób, aby urządzenie pracowało pod odpowiednim nadzorem.
- Nie uruchamiaj kuchenki mikrofalowej pustej.
- Jeśli wyjmiesz potrawę wcześniej, musisz zakończyć funkcję, naciskając przycisk **CANCEL / STOP**.

#### Blokada (zabezpieczenie przed dziećmi)

Naciśnij i przytrzymaj przycisk **CANCEL / STOP** przez **ponad 3 sekundy**, aby zablokować urządzenie.

Na wyświetlaczu pojawi się informacja o aktywnej blokadzie.

Funkcje panelu sterowania zostają zablokowane.

Aby odblokować, ponownie naciśnij i przytrzymaj przycisk **CANCEL / STOP** przez ponad 3 sekundy.

#### Funkcje wyświetlacza

- Podczas pracy w trybie **mikrofal**, **grillowania** lub **COMBI** naciśnij i przytrzymaj przycisk **MICRO** / **GRILL** / **COMBI** przez **2–3 sekundy**, aby wyświetlić aktualny poziom mocy.
- Niezależnie od trybu pracy, po naciśnięciu przycisku **CLOCK / PRE-SET** na wyświetlaczu przez **2–3 sekundy** wyświetlany jest **aktualny czas**.

- W trybie **opóźnionego startu** naciśnij przycisk **CLOCK / PRE-SET**, aby wyświetlić **czas rozpoczęcia** pracy.

### **Czyszczenie**

#### **OSTRZEŻENIE:**

Wyłącz mikrofalówkę i odłącz wtyczkę od sieci.

#### **OSTROŻNIE:**

- Nie używaj żadnej drucianej szczotki ani innych ściernych przedmiotów.
- Nie stosuj detergentów kwaśnych ani ściernych.
- Nie używaj metalowej skrobaczki do czyszczenia szyby. Powierzchnia może zostać porysowana, a szkło może pęknąć.

### **Wnętrze**

- Utrzymuj wnętrze piekarnika w czystości. Zachlapania i wycieki płynów na ściankach usuń wilgotną ściereczką. Jeśli piekarnik jest bardzo zabrudzony, można użyć łagodnego detergentu.
- Regularnie wycieraj szybę drzwi od wewnątrz i zewnątrz wilgotną ściereczką, usuwając zachlapania i plamy.

### **Ściany zewnętrzne**

- Zewnętrzne ściany mikrofalówki czyść tylko wilgotną ściereczką. Upewnij się, że woda nie dostanie się do otworów w obudowie i do wnętrza urządzenia.
- Przed czyszczeniem panelu sterowania otwórz drzwi mikrofalówki, aby uniknąć przypadkowego włączenia urządzenia.

### **Aksesoria**

- Szklany talerz należy od czasu do czasu myć płynem do mycia naczyń lub w zmywarce.
- Regularnie czyść pierścień prowadzący i wnętrze dna. Możesz zdjąć pierścień prowadzący i umyć go ręcznie. Użyj łagodnego detergentu lub płynu do szyb. Dokładnie wysusz. Upewnij się, że po czyszczeniu prawidłowo go umieścisz.
- Po każdym użyciu czyść grill detergentem do naczyń lub umieszczaj go w zmywarce.

### **Zapachy**



Aby usunąć nieprzyjemne zapachy z mikrofalówki, umieść w piekarniku naczynie z wodą i sokiem z cytryny (odpowiednie do użycia w kuchence mikrofalowej) i podgrzewaj przez około 5 minut. Następnie wytrzyj wnętrze miękką ściereczką.

### **Oświetlenie piekarnika**

Jeśli musisz wymienić oświetlenie w piekarniku, skontaktuj się z najbliższym autoryzowanym serwisem.

### **Rozwiązywanie problemów**

Często usterki wynikają z drobnych problemów. Zanim skontaktujesz się z naszym serwisem, sprawdź poniższą tabelę:

Problem	Możliwa przyczyna	Uwaga / Środek zaradczy
Zakłócenia odbioru radia lub telewizji podczas pracy mikrofalówki	Pola elektromagnetyczne tego urządzenia mogą zakłócać obraz i dźwięk w określonych częstotliwościach.	To jest normalne i nie oznacza usterki. Ustaw urządzenia dalej od siebie.
Urządzenie nie jest zasilane; wyświetlacz jest czarny.	Wadliwe gniazdko ścienne.	Spróbuj podłączyć do innego gniazdka. Sprawdź główny bezpiecznik w instalacji domowej.
Wyświetlacz nie pokazuje aktualnego czasu.	Nastąpiła przerwa w zasilaniu.	Ustaw ponownie zegar.
Urządzenie nie rozpoczyna pracy. Wyświetlacz pokazuje coś innego niż aktualny czas.	Drzwi nie są prawidłowo zamknięte.	Sprawdź, czy w drzwiach nie są przedmioty lub resztki jedzenia.
	Nie naciśnięto przycisku QUICK START/START po wybraniu funkcji.	Naciśnij przycisk QUICK START/START albo naciśnij STOP / CANCEL, aby anulować funkcję.
Wszystkie przyciski są zablokowane.	Zabezpieczenie przed dziećmi jest aktywne. Na wyświetlaczu pojawia się 	Przytrzymaj przycisk STOP / CANCEL przez ponad 3 sekundy, aby odblokować.
	Na wyświetlaczu pokazują się czas oraz symbol 	Funkcja opóźnionego startu jest aktywna. Naciśnij przycisk <b>CLOCK / PRE-SET</b> , aby wyświetlić czas rozpoczęcia. Naciśnij przycisk <b>CANCEL / STOP</b> , aby zakończyć działanie funkcji.
Obrotowy talerz wydaje dźwięki tarcia lub szorowania.	W obszarze talerza znajdują się zanieczyszczenia lub obce przedmioty.	Usuń możliwe przedmioty i resztki jedzenia (patrz „Czyszczenie”).
Proces gotowania jest przerwany bez widocznego powodu.	Urządzenie jest uszkodzone.	Prosimy o kontakt z serwisem.

---

## Dane techniczne

- Model: MWG 2211U CB
- Zasilanie: 230 V~ / 50 Hz
- Pobór mocy:
  - Mikrofalówka: 1250 W
  - Grill: 1000 W
- Nominalna moc wyjściowa mikrofal: 800 W / 2450 MHz
- Deklarowana moc w trybie czuwania: ≤ 0,8 W
- Czas przejścia z trybu wyłączenia do trybu czuwania: ≤ 20 minut
- Pojemność komory: ok. 20 litrów
- Klasa ochronności: I
- Masa netto: ok. 12,5 kg

Zastrzegamy sobie prawo do wprowadzania zmian technicznych i konstrukcyjnych w ramach ciągłego rozwoju produktu.

Urządzenie zostało przetestowane zgodnie z obowiązującymi dyrektywami CE i wyprodukowano je zgodnie z najnowszymi przepisami bezpieczeństwa.

## Utylizacja



### Znaczenie symbolu „Kosza na śmieci”

Chroń środowisko: nie wyrzucaj sprzętu elektrycznego do odpadów komunalnych.

Zwróć nieużywany sprzęt elektryczny do punktów zbiórki przeznaczonych do jego utylizacji.

Pomoże to uniknąć negatywnego wpływu niewłaściwej utylizacji na środowisko i zdrowie ludzi oraz przyczyni się do recyklingu i ponownego wykorzystania sprzętu elektrycznego i elektronicznego.

Informacje o miejscach, gdzie można oddać sprzęt, uzyskasz w urzędzie gminy. Sprzedawca lub partner handlowy są również zobowiązani przyjąć stary sprzęt bezpłatnie.

## WARUNKI GWARANCJI

Przyznajemy 24 miesiące gwarancji na produkt licząc od daty zakupu.

W tym okresie będziemy bezpłatnie usuwać w terminie 14 dni od daty dostarczenia wadliwego sprzętu z kartą gwarancyjną do miejsca zakupu wszystkie uszkodzenia powstałe w tym urządzeniu na skutek wady materiałów lub wadliwego wykonania, naprawiając oraz wymieniając wadliwe części lub, (jeśli uznamy za stosowne) wymieniając całe urządzenie na nowe.

Sprzęt do naprawy powinien być dostarczony w komplecie wraz z dowodem zakupu do sprzedawcy w miarę możliwości w oryginalnym opakowaniu lub innym odpowiednim dla zabezpieczenia przed uszkodzeniem. W razie braku kompletnego opakowania fabrycznego, ryzyko uszkodzenia sprzętu podczas transportu do i z miejsca zakupu ponosi reklamujący. Naprawa gwarancyjna nie dotyczy czynności przewidzianych w instrukcji obsługi, do wykonania, których zobowiązany jest użytkownik we własnym zakresie i na własny koszt.

Gwarancja nie obejmuje:

- mechanicznych, termicznych, chemicznych uszkodzeń sprzętu i wywołanych nimi wad,
- uszkodzeń powstałych w wyniku działania sił zewnętrznych takich jak wyładowania atmosferyczne, zmiana napięcia zasilania i innych zdarzeń losowych,
- nieprawidłowego ustawienia wartości napięcia elektrycznego, zasilanie z nieodpowiedniego gniazda zasilania,
- sznurów połączeniowych, sieciowych, żarówek, baterii, akumulatorów,
- uszkodzeń wyrobu powstałych w wyniku niewłaściwego lub niezgodnego z instrukcją jego użytkowania, przechowywania, konserwacji, samowolnego zrywania plomb oraz wszelkich przeróbek i zmian konstrukcyjnych dokonanych przez użytkownika lub osoby niepowołane,
- roszczeń z tytułu parametrów technicznych wyrobu, o ile są one zgodne z podanymi przez producenta,
- prawidłowego zużycia i uszkodzeń, które mają nieistotny wpływ na wartość lub działanie tego urządzenia.

Korzystanie z usług gwarancyjnych nie jest możliwe po upływie daty ważności gwarancji. Gwarancja na części lub całe urządzenie, które są wymieniane kończy się, wraz z końcem gwarancji na to urządzenie. Wszystkie inne roszczenia, wliczając w to odszkodowania są wykluczone chyba, że prawo przewiduje inaczej. Roszczenia wykraczające poza tę umowę nie są uwzględniane przez tę gwarancję. Gwarancja oraz zawarte w niej warunki obowiązują na terenie Rzeczypospolitej Polskiej.